

Guide d'utilisation

Lecteur de disque Blu-ray

Modèle N° : **CEHCBR211**

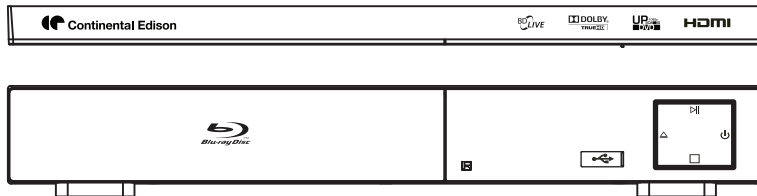

Veillez lire toutes les instructions avant d'utiliser le lecteur Blu-ray et conserver ce manuel d'utilisation dans un endroit sûr pour future référence.



L'ÉCLAIR A L'INTÉRIEUR DU TRIANGLE ÉQUILATÉRALE ALERTE LES USAGERS DE LA PRÉSENCE DE 'VOLTAGE DANGEREUX' QUI PEUT ÊTRE SUFFISANT POUR CONSTITUER UN RISQUE DE CHOC ÉLECTRIQUE A LA PERSONNE.



LE POINT D'EXCLAMATION A L'INTÉRIEUR DU TRIANGLE INDIQUE L'IMPORTANCE DE L'ÉTAPE A SUIVRE OU LA NÉCESSITÉ D'UNE RÉPARATION.



L'INTERRUPTEUR UTILISÉ COMME UN DISPOSITIF DE COUPE CIRCUIT, DOIT ÊTRE FACILEMENT ACCESSIBLE.



L'APPAREIL NE DOIT PAS ÊTRE EXPOSÉ AUX GOUTTES D'EAU ET AUX OBJETS REMPLIS DE LIQUIDE QUI NE DEROVENT PAS ÊTRE POSÉS DESSUS, TEL QU'UN VASE, UN VERRE ETC...



LE COUPLEUR D'APPAREIL EST COMME LE DISPOSITIF DE COUPEURE IL DOIT ÊTRE FACILEMENT ACCESSIBLE.

AVERTISSEMENT

POUR RÉDUIRE LES RISQUES D'INCENDIE OU D'ÉLECTROCUTION, N'EXPOSEZ PAS CET APPAREIL NI A LA PLIE NI A L'HUMIDITÉ

ATTENTION

POUR RÉDUIRE LES RISQUES D'ÉLECTROCUTION, NE PAS RETIRER LE CAPOT (OU LA FACE ARRIÈRE). CET APPAREIL NE CONTIENT AUCUNE PIÈCE POUVANT ÊTRE RÉPARÉE PAR L'UTILISATEUR. CONFIEZ TOUTE INTERVENTION A UN TECHNICIEN DÉPANNEUR QUALIFIÉ.

ATTENTION

CE LECTEUR UTILISE UN RAYON LASER INVISIBLE DE CLASSE 1 ET PRÉSENTE DONC UN DANGER EN CAS D'EXPOSITION DIRECTE AUX RADIATIONS. VEILLER A BIEN UTILISER LE LECTEUR SELON LES INSTRUCTIONS DE CE MODE D'EMPLOI.

ATTENTION

LE LECTEUR POSSEDE UN LASER DE CLASSE 1. TOUTE UTILISATION DES COMMANDES, REGLAGES ET FONCTIONS AUTRES QUE CELLES INDIQUÉES DANS CE MODE D'EMPLOI POURRAIT PROVOQUER UNE EXPOSITION DANGÉREUSE AUX RADIATIONS DE LASER, NE JAMAIS OUVRIR LE BOITIER DE L'APPAREIL ET NE PAS EFFECTUER DE RÉPARATION SOI-MÊME. POUR TOUT ENTRETIEN, CONFIEZ L'APPAREIL A UN TECHNICIEN QUALIFIÉ.

AVERTISSEMENT

REGLÉMENT FCC ANNONCE QUE LE CHANGEMENT OU LA MODIFICATION DE L'APPAREIL NON APPROUVÉ PAR LE FABRIQUANT OU SES PARTIES AUTORISÉES, POURRAIT ANNULER L'AUTORISATION D'UTILISATION DE L'APPAREIL POUR L'USAGER.



Ce symbole indique que ce produit incorpore la double isolation entre la tension dangereuses et les pièces accessibles d'utilisateur. Utiliser seulement les pièces de rechange identiques.

AVERTISSEMENT: pour réduire le risque de feu ou de décharge électrique, ne pas exposer cet appareil à la pluie.

Mesure de sécurité importantes

1. LISEZ CES INSTRUCTIONS- Toutes les consignes de sécurité et les instructions d'utilisation doivent être lues avant d'utiliser cet appareil.
2. CONSERVEZ CES INSTRUCTIONS - Toutes les consignes de sécurité et les instructions d'utilisation doivent être conservées pour toute consultation ultérieure éventuelle.
3. RESPECTEZ LES AVERTISSEMENTS – Tous les avertissements sur l'appareil et dans les instructions d'utilisation doivent être respectés.
4. SUIVEZ CES INSTRUCTIONS – Toutes les instructions d'utilisation et de fonctionnement doivent être suivies.
5. NETTOYAGE – Débranchez l'appareil de la prise secteur murale avant de le nettoyer. N'utilisez pas de solvants chimiques ou de bombes aérosol. Utilisez un chiffon humide pour nettoyer.
6. PIÈCES – Utilisez uniquement des pièces recommandées par le fabricant de l'appareil.
7. EAU et HUMIDITÉ – N'utilisez pas cet appareil à proximité d'une source d'eau. Par exemple, près d'une baignoire, d'un lavabo, d'un évier ou d'une machine à lave, dans un garage humide, près d'une piscine...
8. ACCESSOIRES – N'installez pas cet appareil sur un chariot, un établi, un trépied, une table, etc...instables. L'appareil pourrait tomber, être sérieusement endommagé, et sérieusement blesser un enfant et même un adulte. Utilisez seulement un charriot, un trépied, un établi ou une table recommandés par le fabricant, ou vendu avec l'appareil. Tout montage au mur de l'appareil doit être effectué conformément aux instructions du fabricant, et avec de accessoires recommandés par le fabricant.
9. VENTILATION – Les fentes et les ouvertures du boîtier assurent la ventilation et garantissent le bon fonctionnement de l'appareil, et empêchent la surchauffe. Ces ouvertures de ventilation ne doivent être ni bloquées, ni recouvertes. Ne jamais boucher les fentes en plaçant l'appareil sur un lit, un canapé, un tapis, etc. Cet appareil ne doit pas être placé dans un meuble encastré tel une bibliothèque, une étagère à moins qu'une ventilation adéquate et conforme aux instructions du fabricant ne soit respectée.



(Symbol provided by RETAG)

10. SOURCES D'ALIMENTATION – Cet appareil doit être uniquement branché à la source d'alimentation indiquée sur la plaque signalétique à l'arrière de l'appareil. Si vous n'êtes pas certain du type d'alimentation électrique dont vous disposez, renseignez vous auprès de votre revendeur ou de la compagnie locale d'électricité. Pour les appareils fonctionnant sur piles ou sur d'autres sources d'alimentation, référez-vous au manuel d'instruction.
11. PROTECTION DU CORDON D'ALIMENTATION – Le cordon d'alimentation doit être protégé de manière à ne pas risquer d'être piétiné ou écrasé par des objets placés dessus ou encore placés en –dessous de ceux-ci ou contre ceux-ci. Veillez particulièrement aux câbles, prises, réceptacles et aux points de sortie de l'appareil.
12. PERIODE D'INUTILISATION – Débranchez le cordon d'alimentation de l'appareil s'il reste inutilisé pendant une longue période.

Introduction

13. Foudre – Pour plus de sécurité, en cas d'orage ou lorsque l'appareil n'est pas utilisé pendant une longue période, il est recommandé de débrancher l'appareil de la prise murale, cela évitera tout risque de dommages liés à la foudre ou à une surcharge électrique.
14. SURCHARGE – Ne surchargez pas les prises murales ou les cordons d'extension, car cela peut présenter des risques d'incendies ou d'électrocution.
15. OBJET et LIQUIDES – N'insérez jamais d'objets dans les orifices de l'appareil, car cela peut provoquer des courts-circuits et occasionner un incendie ou une électrocution si ces objets touchent des parties électriques. Veillez à ne jamais renverser de liquide sur l'appareil.
16. REPARATION – N'essayez pas de réparer cet appareil vous-même, car l'ouverture du boîtier ou des couvercles peut présenter des risques d'électrocutions et une tension électrique dangereuse. Faites toujours appel à un technicien qualifié. En cas d'ouverture du boîtier par l'utilisateur, le fabricant ne pourra être retenu pour responsable des dommages occasionnés, et par la même occasion la garantie du produit ne pourra pas être valide.
17. DOMMAGES NECESSITANT UNE REPARATION – Débranchez l'appareil de la prise murale et confiez-le à un technicien qualifié si :
 - a) Le cordon ou la prise d'alimentation est endommagé(e)
 - b) du liquide a été renversé ou des objets sont tombés dans l'appareil
 - c) l'appareil a été exposé à la pluie ou à l'humidité
 - d) l'appareil ne fonctionne pas normalement, alors que les instructions d'utilisations ont été respectées. Réglez uniquement les paramètres décrits dans ce manuel d'utilisation, car d'autres réglages de l'appareil peuvent l'endommager et qui nécessiteront généralement l'intervention d'un technicien qualifié
 - e) l'appareil est tombé ou a été endommagé de quelque manière que ce soit
 - f) l'appareil présente une modification de ses performances
18. PIÈCES DE RECHANGE – si des pièces doivent être remplacées, vérifiez que le technicien chargé de la réparation utilise uniquement des pièces de rechange conformes et recommandées par le fabricant ou des pièces identiques et avec les mêmes caractéristiques que les pièces d'origine. D'autres pièces peuvent présenter des risques d'incendie, d'électronique et autres dangers.
19. VERIFICATION DE SECURITE – Au terme de toute intervention ou réparation sur cet appareil demandez au technicien de procéder aux vérifications de sécurité afin de s'assurer du bon fonctionnement de l'appareil.
20. CHALEUR – Ne pas installer près d'une source de chaleur tels qu'un radiateur, des accumulateurs de chaleur, une cuisinière ou tout autre appareil qui produit de la chaleur (y compris un amplificateur)

Lecteur DVD Blu-ray

Caractéristiques

- Lecteur DVD Blu-ray : BD,DVD, CD
- Lecture Blu-ray : 720p, 1080i, 1080p
- Écran LED
- NTSC/PAL
- Sortie HDMI
- Sortie vidéo composite
- Sortie coaxiale numérique
- Sortie audio stéréo RCA
- Port USB
- Alimentation CA : câble d'alimentation CA intégré

• **En cas d'utilisation anormale, le lecteur cessera de fonctionner afin de protéger son circuit. Veuillez débrancher le câble d'alimentation et le rebrancher pour reprendre l'utilisation du lecteur. Le système reprendra son fonctionnement normal.**

• **Le témoin STANDBY passe du rouge au vert dans un délai de dix secondes lorsque vous allumez l'appareil.**

• **Les caractéristiques et la conception sont susceptibles d'être modifiées sans notice préalable.**









Accessoires FOURNIS :

- Télécommande
- 1 câble audio/vidéo RCA
- Guide d'utilisation

Codes régionaux

Les lecteurs et disques DVD et Blu-ray comportent des codes régionaux. Les codes du disque et du lecteur doivent être identiques pour que le lecteur puisse lire le disque.

Vous trouverez le code régional de ce lecteur sur son panneau arrière.

	Code régional	Région/pays
Disques Blu-ray		Amérique du Nord, Amérique centrale, Amérique du Sud, Corée, Japon, Taiwan, Hong Kong, Asie du Sud-est
		Europe, Groenland, DOM-TOM, Moyen-Orient, Afrique, Australie et Nouvelle-Zélande
		Inde, Chine, Russie, Asie central et Asie du Sud
DISQUES DVD		États-Unis, Territoires organisés des États-Unis et Canada
		Europe, Japon, Moyen-Orient, Égypte, Afrique du Sud, Groenland
		Taiwan, Corée, Les Philippines, Indonésie et Hong Kong
		Mexique, Amérique du Sud, Amérique centrale, Australie, Nouvelle Zélande, les Iles du Pacifique et les Caraïbes
		Russie, Europe de l'Est, Inde, Corée du Nord, Mongolie et la plupart de l'Afrique
		Chine

SOMMAIRE

Instructions de sécurité importantes	2
Mesure de sécurité importantes	3
Lecteur DVD Blu-ray	4
• Caractéristiques	
• Accessoires FOURNIS	
• Codes régionaux	
Introduction	6
Configuration du lecteur	9
• Alimentation du lecteur	
• Alimentation de la télécommande	
Blu-Ray, DVD et CD	10
• Charger un disque	
• Lire Un Disque	
• Commande à l'écran (OSD)	
• Créer et utiliser des signets	
Blu-Ray, DVD, et CD	11
• Programmer un disque (DVD et CD UNIQUEMENT)	
• Annuler un programme (DVD et CD UNIQUEMENT)	
• BD-Live™	
• Bonus View	
Configuration/Menu d'accueil	12
• Accéder au menu de configuration	
• Fonctionnement général du menu	
• Réglages généraux	
• Config. d'affichage	
• Config. audio	
• Informations système	
Raccordement à un téléviseur	14
• Sortie vidéo composite	
• Sortie HDMI	
Sorties audio	15
• Sortie audio stéréo RCA	
Ethernet	16
• Connexion Ethernet	
PORT USB	16
• Lire ou visualiser un dispositif USB	

Introduction

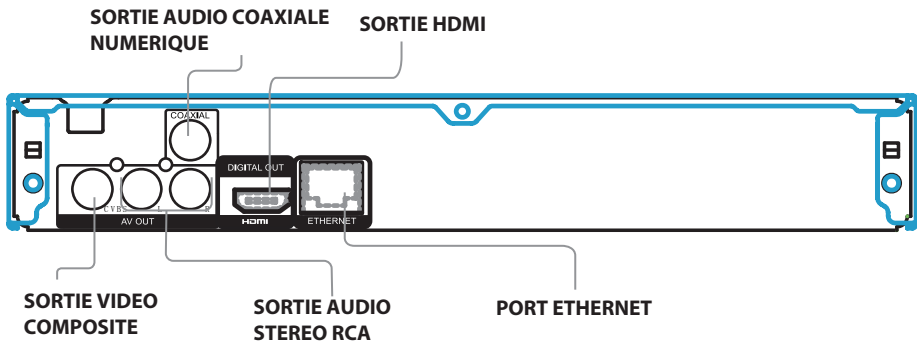
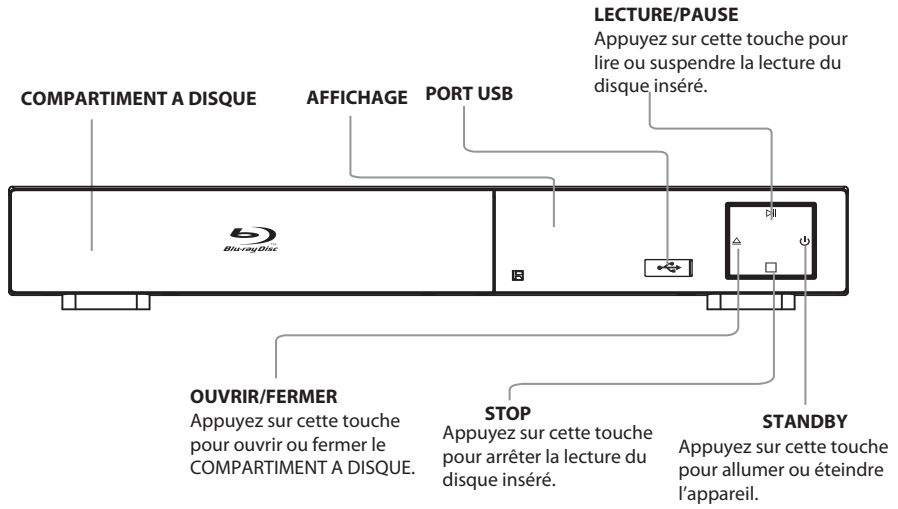

Introduction

Panneau avant de caisson de basse

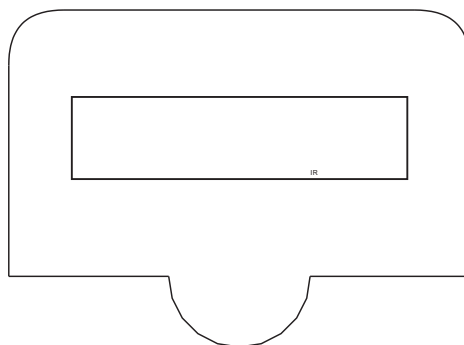

IR-----Fenêtre de réception du capteur de la télécommande

Panneau arrière de caisson de basse

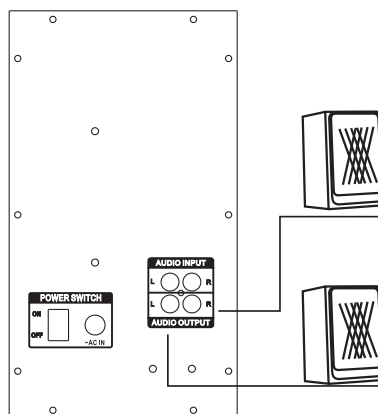

TERMINAUX DE RACCORDEMENT AUX ENCEINTES

Branchez les enceintes avant, le caisson central et les enceintes surround aux terminaux de sortie pour enceintes 2.1.

REMARQUE :

Ne laissez aucun objet source de magnétisme à proximité des enceintes.

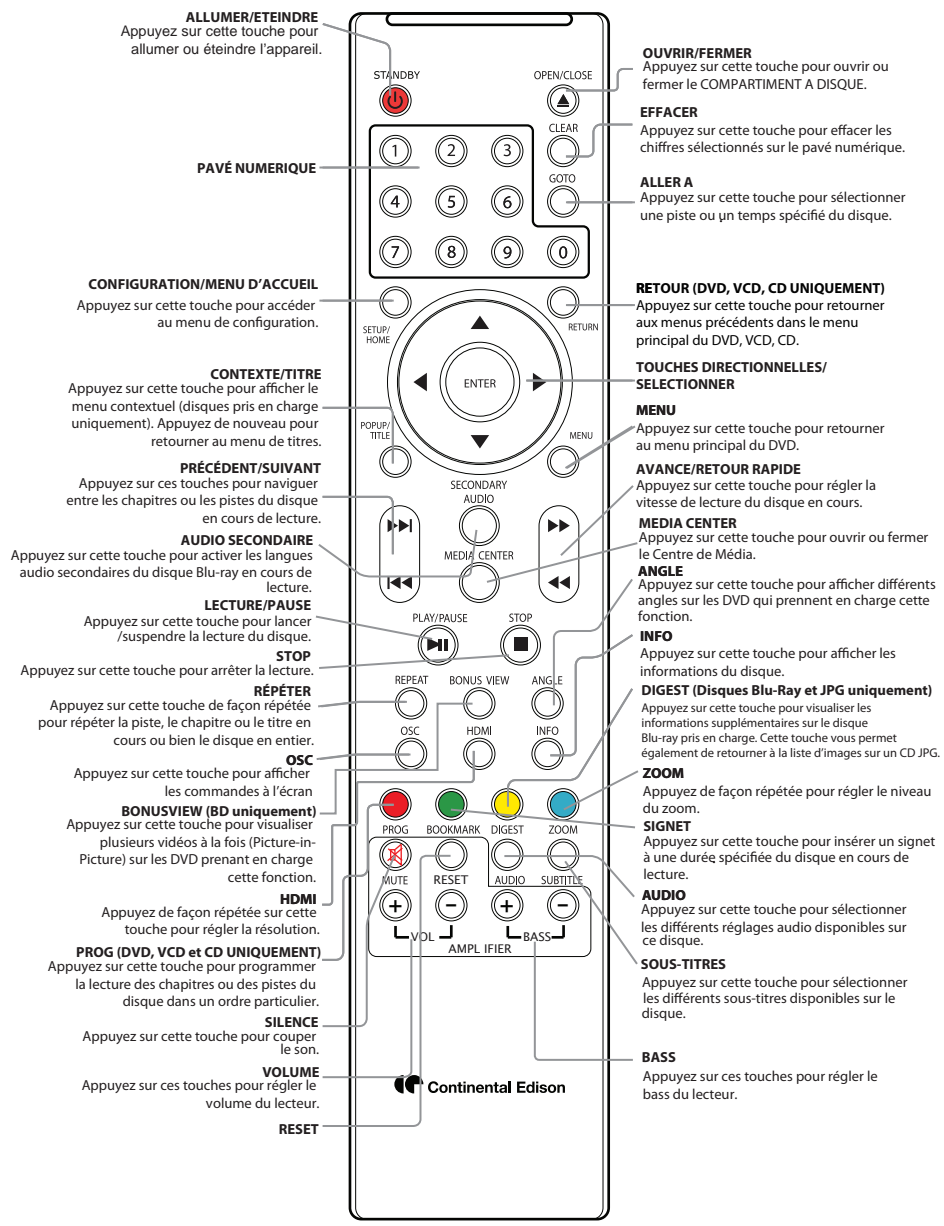

Configuration du lecteur

Alimentation du lecteur

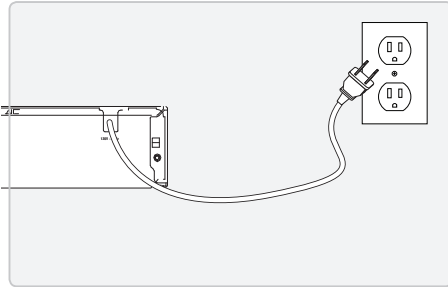

Branchez le câble d'alimentation CA dans une prise murale CA pour alimenter l'unité.

Alimentation de la télécommande

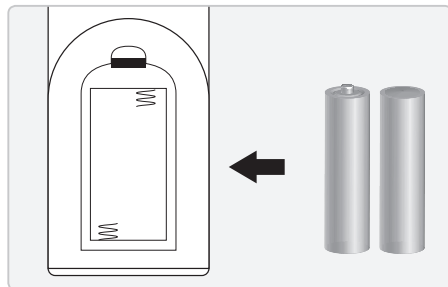

Requiert 2 piles AAA.

Blu-Ray, DVD et CD

Charger un disque

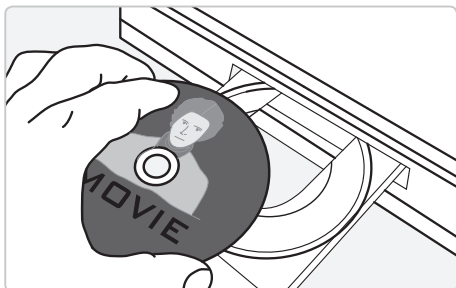

1. Appuyez sur la touche POWER pour allumer le lecteur.
2. Appuyez sur la touche OPEN/CLOSE pour ouvrir le COMPARTIMENT A DISQUE.
3. Insérez un disque, étiquette vers le haut, dans le COMPARTIMENT A DISQUE.
4. Appuyez de nouveau sur la touche OPEN/CLOSE pour refermer le COMPARTIMENT A DISQUE.

LIRE UN DISQUE

1. Suivez les instructions pour charger un disque.
Une fois le disque chargé, le lecteur lancera automatiquement la lecture.
2. Si la lecture du disque ne démarre pas automatiquement, appuyez sur la touche PLAY.

Commande à l'écran (OSD)

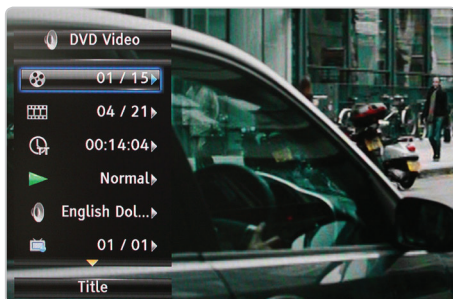

Pour activer les informations à l'écran, appuyez sur la touche OSC de votre télécommande pendant la lecture d'un disque.

Les informations à l'écran vous permettent de changer de titre, de chapitre ou de temps sur le disque en cours de lecture.

Vous pouvez également régler la langue audio, les paramètres des sous-titres, l'angle de visualisation et le débit binaire.

Créer et utiliser des signets

La fonction Signet est uniquement compatible avec les DVD et les DVD Blu-Ray.

1. Suivez les instructions pour charger et lire un disque.
2. Appuyez sur la touche BOOKMARK pour créer un signet au niveau actuel de la lecture.

Vous pouvez créer jusqu'à 12 signets.

3. Pour accéder aux signets enregistrés, maintenez enfoncée la touche BOOKMARK pendant 5 secondes.

Le menu Signet s'affiche à l'écran.

4. Utilisez les TOUCHES DIRECTIONNELLES/ENTRER de la télécommande pour sélectionner et visualiser un signet enregistré.

Programmer un disque (DVD et CD UNIQUEMENT)

1. Suivez les instructions pour charger et lire un disque.
2. En mode lecture du disque, appuyez sur la touche PROGRAM de la télécommande.

Le menu Programme apparaît à l'écran.

3. Appuyez sur la touche ENTER.
4. Utilisez les touches directionnelles pour sélectionner un titre et un chapitre. Appuyez sur la touche ENTRER.
5. Appuyez sur la touche PLAY pour commencer la lecture de la programmation.

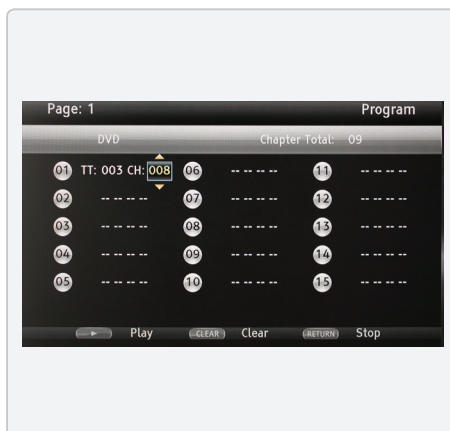
**Annuler un programme (DVD et CD UNIQUEMENT)**

1. En mode de lecture du disque, appuyez sur la touche PROGRAM.
2. Appuyez sur la touche RETURN de votre télécommande pour annuler le programme défini.

BD-Live™

BD-Live est une caractéristique avancée des disques Blu-ray qui vous permet de visualiser et de télécharger du contenu supplémentaire fourni par le fabricant du disque.

Vous pouvez accéder aux caractéristiques BD-Live par l'intermédiaire du menu principal du disque lorsque celui-ci prend en charge cette fonction.

BD-Live requiert une connexion Internet et un disque Blu-ray prenant en charge cette fonction.

Parfois BD-Live peut nécessiter un espace de stockage plus important. Connectez une clé USB 2 GB ou supérieure au port USB si vous rencontrez ce problème.

Bonus View

Sur les disques Blu-ray prenant en charge cette fonction, appuyez sur la touche BONUSVIEW de votre télécommande pour visualiser un contenu vidéo supplémentaire pendant la lecture du film.

BonusView requiert un disque Blu-ray prenant en charge cette fonction.

Configuration/Menu d'accueil

Accéder au menu de configuration

1. Appuyez sur la touche SETUP/HOME pour accéder au menu de configuration.

Certaines options du menu de configuration ne sont disponibles que lorsque le lecteur est en mode arrêt complet. Pour accéder à ce mode, appuyez deux fois sur la touche STOP de votre télécommande.

Fonctionnement général du menu

1. Appuyez sur les touches directionnelles pour naviguer dans le menu de configuration.
2. Appuyez sur la touche ENTER de la télécommande pour sélectionner des éléments dans le menu de configuration.
3. Appuyez sur la touche SETUP/HOME pour sortir du menu de configuration.

Réglages généraux

Système

Écran de veille

Lecture automatique du disque

Restaurer les paramètres par défaut

- Permet de restaurer les paramètres d'usine.

Mettre à jour

- Disque
- Dispositif USB

Installation facile

- Permet de lancer l'assistant de configuration qui vous aidera à configurer le lecteur de façon adaptée à votre téléviseur.

BUDA

- Permet de sélectionner l'espace de stockage par défaut des téléchargements et de la mémoire cache relatifs à BD Live. Vous pouvez également l'utiliser pour formater la mémoire interne.

Langue

OSD

Menu

Audio

Sous-titres

Lecture

Sous-titres pour malentendants

Marqueur d'angle

Marqueur PIP

Deuxième marqueur audio

Sécurité

Contrôle parental

- Permet de configurer le contrôle parental. Le mot de passe par défaut est 0000.

Réseau

Connexion Internet

Information

- Voir les info. réseau.

Test de connexion

- Permet de tester la connexion Internet du lecteur.

Config. IP

Config. Proxy

Connexion BD-Live

- Permet de configurer l'autorisation aux connexions de BD-Live.

Config. d'affichage

TV

Écran TV

Résolution Système TV

Espace de couleur

HDMI Couleur profonde

HDMI 1080P 24Hz

Traitement vidéo

Netteté

Traitement du mouvement vidéo

Mode vidéo

Config. audio

Sortie audio

Spdif

HDMI

Diminuer l'échantillonnage

DRC

Config. haut-parleur

Configuration

Son de test

Post traitement

UpMix

Informations système

Présente la version actuelle du logiciel du lecteur ainsi que son adresse MAC (Media Access Control).

Raccordement à un téléviseur

★ Bonne qualité vidéo

Sortie vidéo composite

Requiert un câble vidéo RCA (fourni)

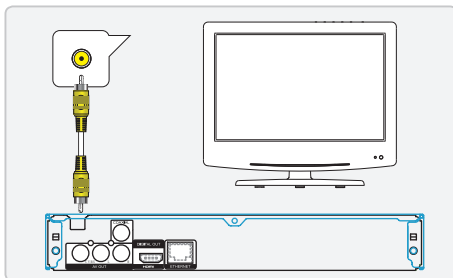

1. Branchez le câble vidéo RCA à la SORTIE VIDEO COMPOSITE située sur le lecteur et à l'entrée vidéo composite de votre téléviseur.

La couleur normalisée des ports de vidéo composite est jaune.

2. Paramétrez le téléviseur pour recevoir la source en entrée utilisée dans l'étape 1.
3. Cela permettra d'afficher à l'écran de votre télévision la vidéo du lecteur.

Pour lire des fichiers audio sur votre télévision par l'intermédiaire du lecteur, suivez les instructions relatives à la sortie audio stéréo RCA ou à la sortie audio coaxiale numérique.

★★ Qualité vidéo optimale

Sortie HDMI

Requiert un câble HDMI (non fourni)

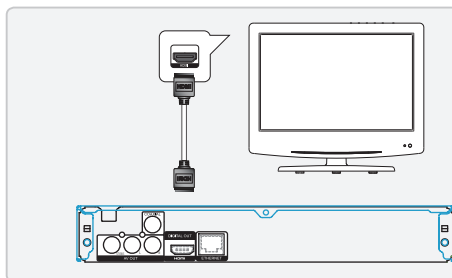

1. Branchez le câble HDMI o la SORTIE HDMI de votre lecteur et à l'entrée HDMI de votre téléviseur.
2. Paramétrez le téléviseur pour recevoir la source en entrée utilisée dans l'étape 1.
3. Cela permettra au téléviseur d'émettre l'audio et la vidéo contenues dans le lecteur.

Sorties audio

Sortie audio stéréo RCA

Requiert un câble audio stéréo RCA (fourni)

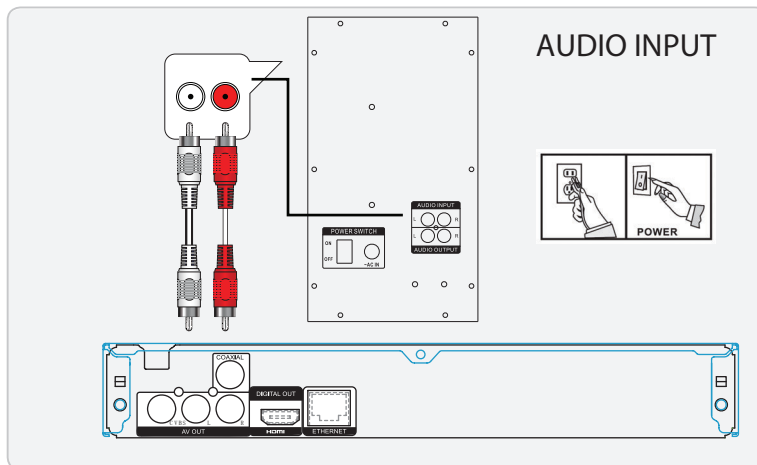

1. Branchez le câble audio stéréo RCA à la SORTIE AUDIO STEREO RCA de votre lecteur et à l'entrée audio stéréo RCA de votre système audio 2.1.
Les couleurs normalisées des ports stéréo audio RCA sont le rouge et le blanc.
2. Paramétrez le système audio 2.1 pour recevoir la source en entrée utilisée dans l'étape 1.
3. Cela permettra votre système audio 2.1 d'émettre l'audio sortant du lecteur.
Pour lire des fichiers vidéo sur votre télévision par l'intermédiaire du lecteur, suivez les instructions relatives à la sortie vidéo composite ou à la sortie HDMI.

Ethernet

Connexion Ethernet

Ce lecteur vous permet de vous connecter à des services réseau tels que BD-Live™ et de recevoir des mises à jour de logiciels.

Requiert un câble Ethernet (non fourni)

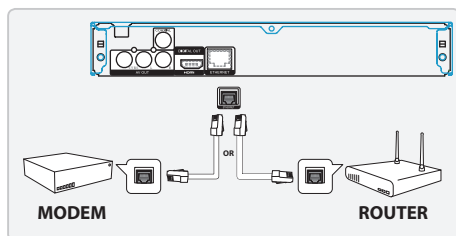

1. Branchez le câble Ethernet au PORT ETHERNET de votre lecteur et au port Ethernet du router ou de votre modem de connexion Internet.

Une fois le lecteur raccordé au routeur ou au modem, il se connectera automatiquement à Internet.

Vous pouvez accéder aux paramètres réseau dans le menu de configuration du lecteur.

Parfois BD-Live peut nécessiter un espace de stockage plus important. Connectez une clé USB 2 GB ou supérieure au port USB si vous rencontrez ce problème.

PORT USB

Lire ou visualiser un dispositif USB

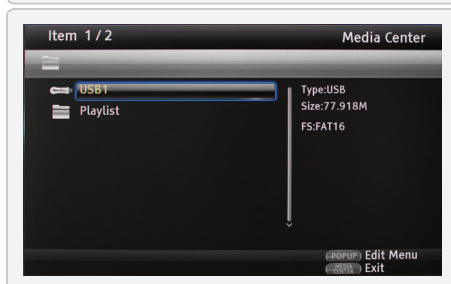
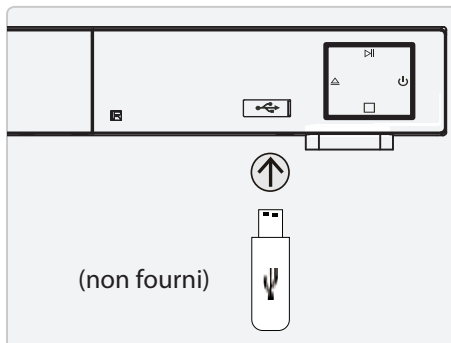

1. Branchez un dispositif au PORT USB situé sur le panneau avant de votre lecteur.
Il n'existe qu'un seul sens pour insérer le dispositif USB
2. Appuyez sur la touche MEDIA CENTER de votre télécommande.
3. Utilisez les TOUCHES DIRECTIONNELLES pour sélectionner le dispositif USB connecté.
4. Appuyez sur la touche ENTER.
5. Utilisez les TOUCHES DIRECTIONNELLES pour naviguer dans les dossiers du dispositif USB connecté et appuyez sur la touche ENTER pour effectuer une sélection, visualiser des photos ou lire de la musique.



Remarques concernant la protection de l'environnement:

Le symbole représentant une poubelle sur roues barrée d'une croix, qui est imprimé sur l'étiquette ou l'emballage du produit, indique que cet équipement ne doit pas être éliminé avec les déchets municipaux non triés mais doit faire l'objet d'une collecte sélective.

Les déchets d'équipements électriques et électroniques doivent être traités séparément afin d'éviter que les matières dangereuses contenues dans ce équipement ne soient enterrées, ce qui pourrait occasionner des risques futurs pour l'environnement et la santé humaine. De plus, certains éléments des déchets d'équipement électriques et électroniques pourront être réutilisés et recyclés, ce qui contribuera à réduire les quantités de déchets à éliminer et à limiter l'épuisement des ressources naturelles.

En tant qu'utilisateur de cet équipement, vous êtes chargé de rapporter ce déchet d'équipement électronique à un centre de collecte autorisé par votre commune. Vous pouvez obtenir, auprès de votre commune ou du groupement auquel elle appartient, de plus amples informations sur votre centre de collecte le plus proche. Si vous achetez un équipement électrique ou électronique, le distributeur reprendra gratuitement l'équipement usagé que vous lui céderez dans la limite de la quantité et du type d'équipement vendu. Votre participation à la collecte sélective des déchets d'équipements électriques et électroniques est essentielle pour garantir que les objectifs de protection de l'environnement et de la santé humaine seront atteints.

Les informations susmentionnées sont fournies ici en conformité avec la Directive 2002/96/CE et le Décret n 2005-829 du 20 juillet 2005 relatif à la composition des équipements électriques et électroniques et à l'élimination des déchets issus de ces équipements qui prévoient ces procédures de collecte sélective et de traitement et d'élimination spécifiques aux déchets d'équipement électriques et électroniques.